

 200 x 195 x 125 mm

 1,95 kg

 Stahl / feuerverzinkt

 EN 13374, Klasse A

### Beschreibung

Der VT Fuß rund ist für die Montage auf allen ebenen Flächen – idealerweise am Deckenrand – geeignet und dient der Aufnahme eines runden Seitenschutz-Pfostens.

Seine vier Auflagepunkte an der Unterseite ermöglichen eine sehr schnelle und einfache Montage. Der VT Fuß rund kann auf Beton und Mauerwerk mit Hilfe von verschiedenen Schrauben und Dübeln befestigt werden.

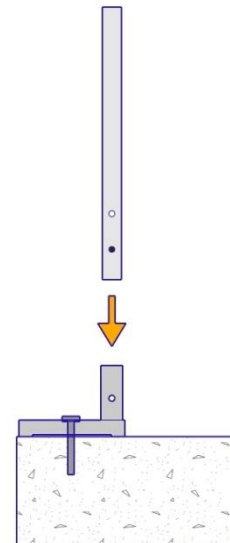
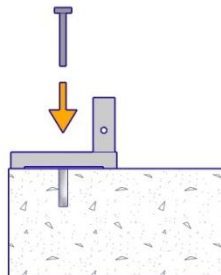
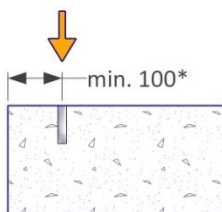
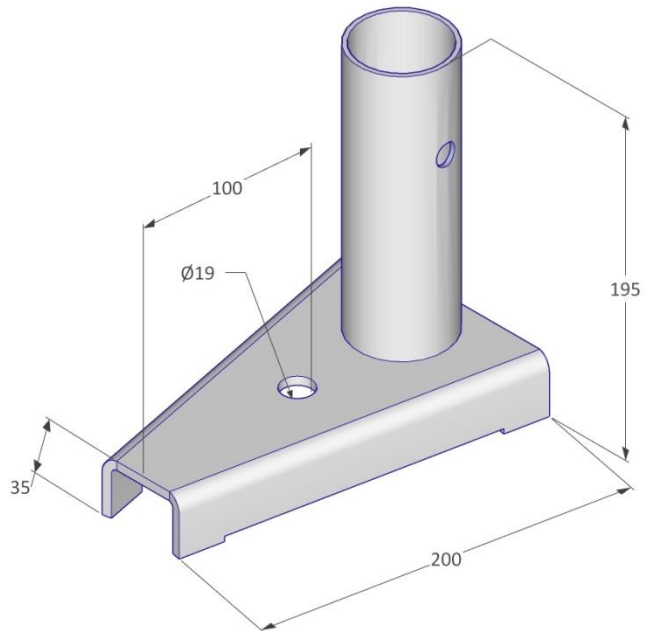



mm 

\*ggf. Abweichungen , siehe Angaben des Schraubenherstellers



 250 Stk. / Eurobox

 1240 x 835 970 mm

 488 kg

### Befestigungsmittel

Zuglast der Schrauben min. 10 kN  
 → Hilti HUS3-H10 L-130mm oder gleichwertig/besser,  
 Montagedrehmoment min. 60 Nm

### Sicherheitshinweis

Geltende Gesundheits- und Sicherheitsvorschriften sind einzuhalten, für mehr Info → [viva-tec.com/sicherheit](http://viva-tec.com/sicherheit)