



300 x 140 x 40 mm



1,74 kg



Stahl / feuerverzinkt



EN 13374, Klasse A

Beschreibung

Das VT Edge 100 dient als Treppenkonsole der zuverlässigen Sicherung von Treppenkanten. Die Auskrägung des einzusetzenden Vivatec Seitenschutz-Pfostens beträgt 100 mm und ermöglicht daher das Durchführen von Abschlussarbeiten auf der Treppe.

Eine Befestigung an allen senkrechten Flächen ermöglichen die zwei Fixierungspunkt, welche auch eine aufliegende Befestigung auf der Deckenkante/Treppenkante erlauben.

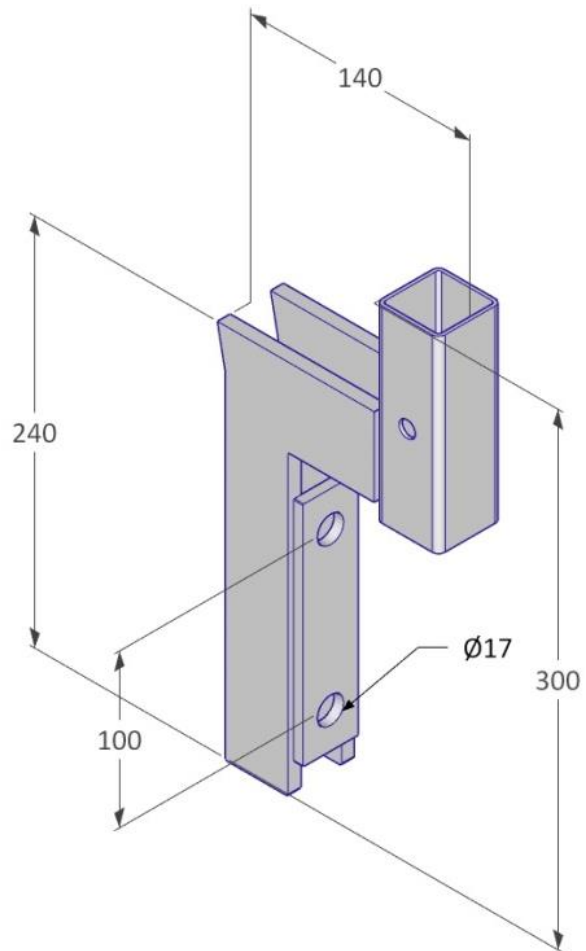

mm

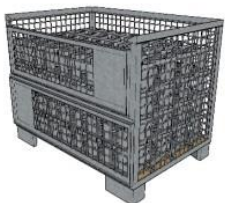

250 Stk. / Eurobox



1240 x 835 x 970 mm



505 kg

Befestigungsmittel

Zuglast der Schrauben min. 10 kN
 → Hilti HUS3-H10 L-130mm oder gleichwertig/besser,
 Montagedrehmoment min. 60 Nm

Sicherheitshinweis

Geltende Gesundheits- und Sicherheitsvorschriften sind einzuhalten, für mehr Info → viva-tec.com/sicherheit



300 x 140 x 40 mm



1,74 kg



Stahl / feuerverzinkt



EN 13374, Klasse A

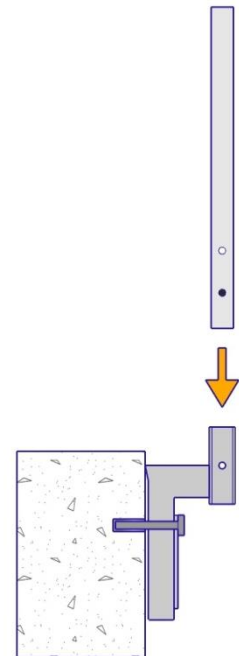
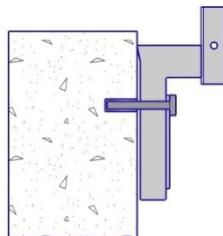
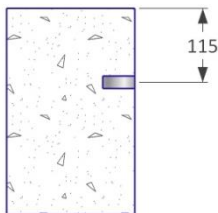
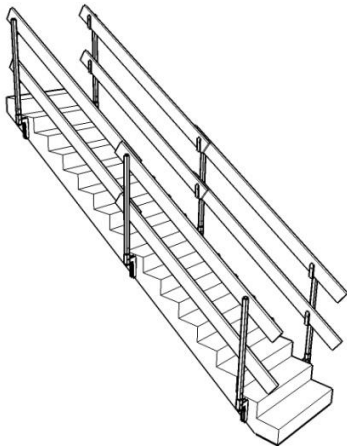
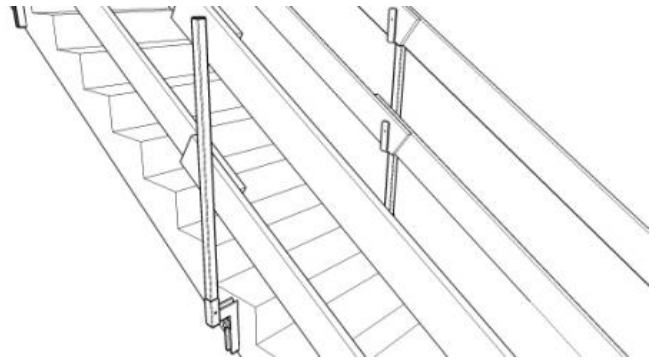

mm

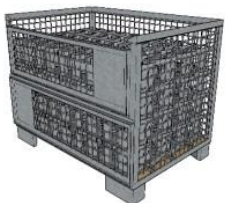

250 Stk. / Eurobox



1240 x 835 x 970 mm



505 kg

Befestigungsmittel

Zuglast der Schrauben min. 10 kN
 → Hilti HUS3-H10 L-130mm oder
 gleichwertig/besser,
 Montagedrehmoment min. 60 Nm

Sicherheitshinweis

Geltende Gesundheits- und Sicherheits-
 vorschriften sind einzuhalten, für mehr
 Info → viva-tec.com/sicherheit