

 200 x 120 x 40 mm

 1,1 kg

 Stahl / feuerverzinkt

 EN 13374, Klasse A

### Beschreibung

Der VT Eco Fuß ist entwickelt worden, um Kosten und Aufwand zu sparen. Dieses Produkt ist für die Montage auf allen ebenen Flächen geeignet.

Der VT Eco Fuß ist langlebig, aber auch sehr kompakt und kann auf Beton, Holz oder Stahl mit Hilfe von verschiedenen Schrauben und Dübeln befestigt werden.

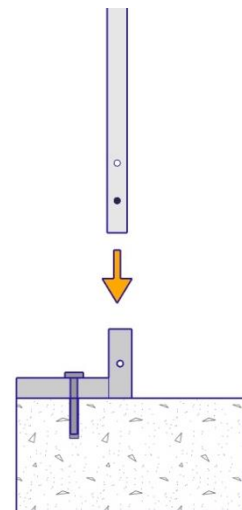
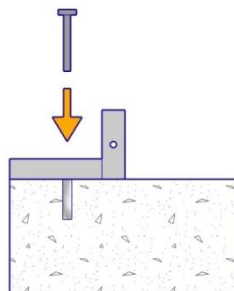
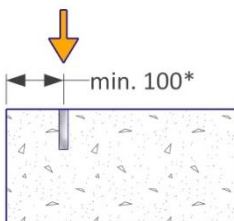
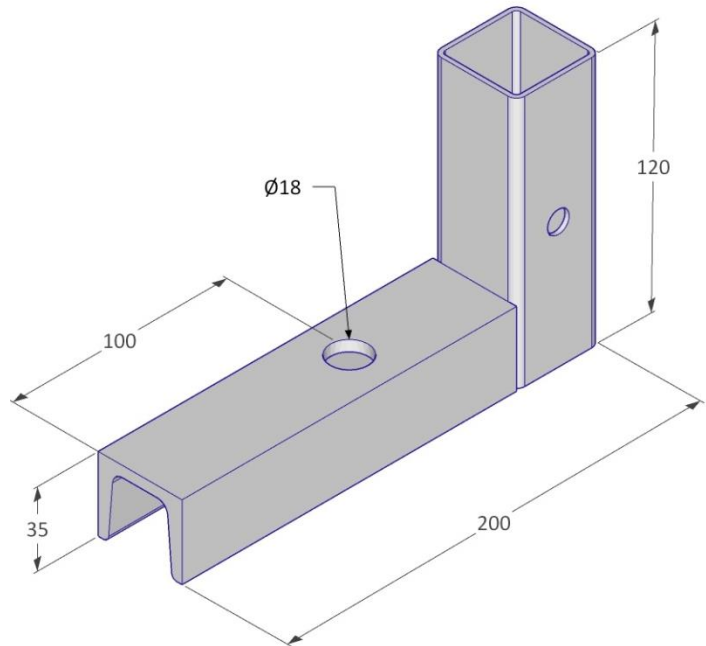



\*ggf. Abweichungen , siehe Angaben des Schraubenherstellers

mm 



 250 Stk. / Eurobox

 1240 x 835 x 970 mm

 345 kg

### Befestigungsmittel

Zuglast der Schrauben min. 10 kN  
 → Hilti HUS3-H10 L-130mm oder gleichwertig/besser,  
 Montagedrehmoment min. 60 Nm

### Sicherheitshinweis

Geltende Gesundheits- und Sicherheitsvorschriften sind einzuhalten, für mehr Info → [viva-tec.com/sicherheit](http://viva-tec.com/sicherheit)