

 6000 mm

 95 kg

 Stahl & Aluminium

 EN 1263-1

Beschreibung

Durch seine flexiblen Einsatzmöglichkeiten kann der Vivatec Auffangschirm 6m den unterschiedlichsten Bausituationen angepasst werden. Ein Einsatz auf engstem Raum ist ohne Probleme möglich, da der Vivatec Auffangschirm zur Fassade hin hochgeklappt werden kann, um einen Zugang für z.B. Krane zu schaffen.

Durch die Auskragung von 3m schafft der Vivatec Auffangschirm vor dem Gebäude eine entsprechende Schutzzone vor herabstürzenden Gegenständen, wie z.B. Material, Werkzeug oder Bauschutt.

Das Doppelnetz hat eine Maschenweite von 60x60 und 20x20.

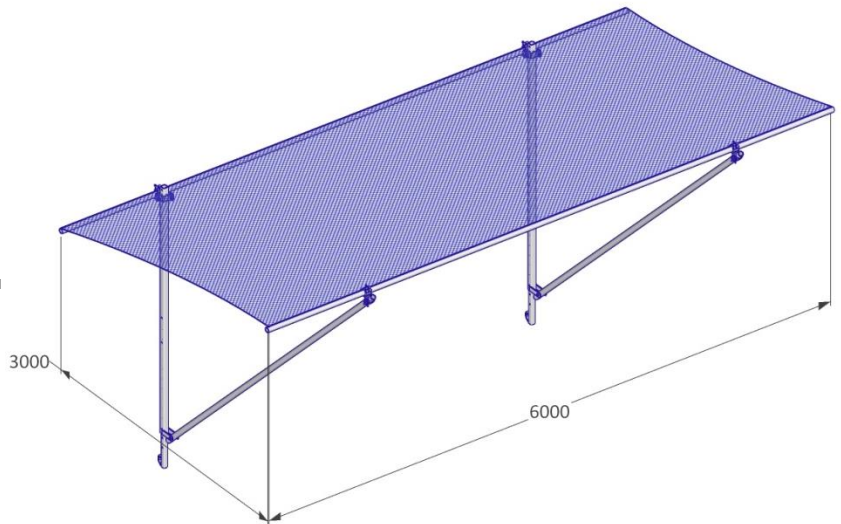

Wand

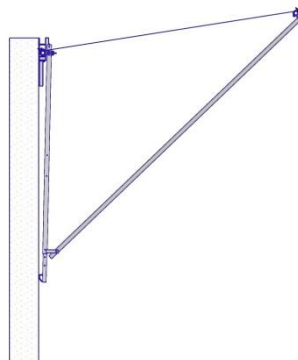

Decke

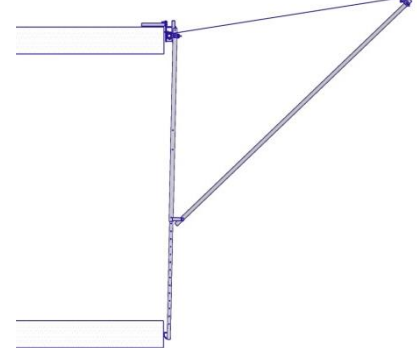

mm

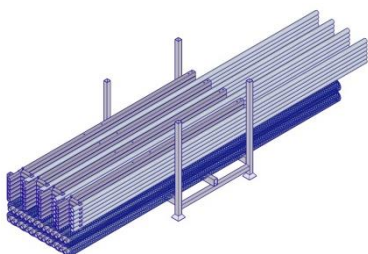

 15 Stk. / Stillage

 6000 x 1133 x 1180 mm

 1458 kg

Befestigungsmittel

Zuglast der Schrauben min. 10 kN
 → Hilti HUS3-H10 L-130mm oder gleichwertig/besser,
 Montagedrehmoment min. 60 Nm

Sicherheitshinweis

Geltende Gesundheits- und Sicherheitsvorschriften sind einzuhalten, für mehr Info → viva-tec.com/sicherheit 1



6000 mm



95 kg



Stahl & Aluminium



EN 1263-1

Beschreibung

Verschiedene Befestigungen stehen für den Vivatec Auffangschirm 6m zur Verfügung. So kann er mit an der Deckenkante, an der Wand sowie am Gerüst befestigt werden.

Bis zu einer Deckenhöhe von 3800 mm kann der Vivatec Auffangschirm bequem durch Ausziehen der Grundstützenverlängerung endmontiert werden. Größer 3800 mm sichert die Grundstützenverlängerung den Auffangschirm mittels Kniestütze unter der Deckenkante.

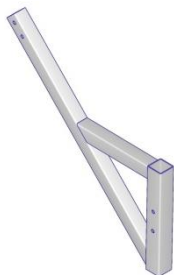

Kniestütze
5050002

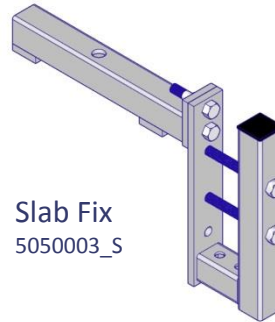

Slab Fix
5050003_S

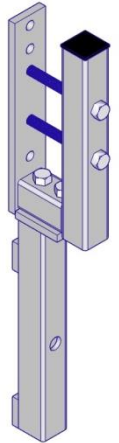

Wall Fix
5050003_W

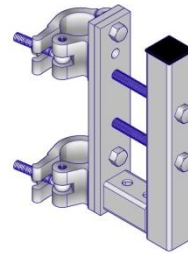

Scaffold Fix
5050004

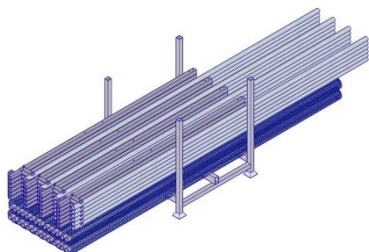
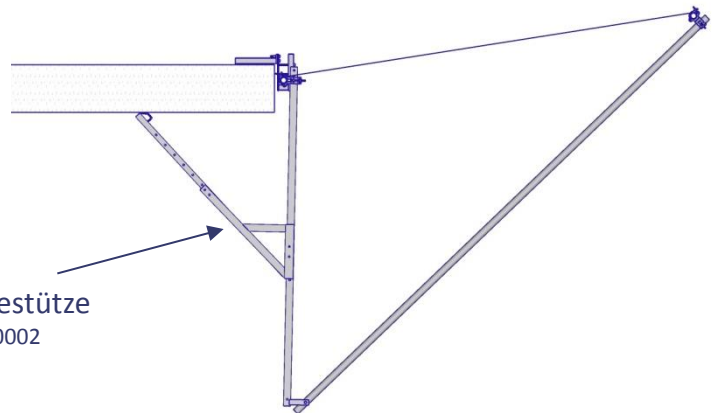

15 Stk. / Stillage



6000 x 1133 x 1180 mm



1458 kg

Befestigungsmittel

Zuglast der Schrauben min. 10 kN
 → Hilti HUS3-H10 L-130mm oder gleichwertig/besser,
 Montagedrehmoment min. 60 Nm

Sicherheitshinweis

Geltende Gesundheits- und Sicherheitsvorschriften sind einzuhalten, für mehr Info → viva-tec.com/sicherheit 2